



Tuile Plate Plato

Grande, rapide et pratique



SCANNEZ POUR LES DERNIÈRES INFOS

Possède l'écocert
natureplus *

Talon d'accrochage
continu pour une pose
rapide et aisée

Tuile plate
de grand format

Lignage plat
esthétique
sur le toit

Label
BENOR

Accessoires en terre cuite disponibles
pour revêtements de façade

30 ans de garantie
sur la résistance au gel,
frais de remplacement inclus
en cas d'utilisation de sous-faîtières
de ventilation Koramic.

Pose très rapide grâce
à son grand format



Toit & façade: Tuile Plate Plato Vieux cuivre sablé
Arch. E-1 Ensemble - Kortrijk

La **Tuile Plate Plato** peut faire valoir quatre solides atouts: son grand format, sa flexibilité technique, sa couleur et son aspect, ainsi que son large champ d'application.



Utilisez des sous-faîtières de ventilation Koramic - Remplacement inclus

Des garanties solides

Les tuiles en terre cuite Koramic sont conformes à la norme produit européenne EN 1304, ce qui leur a valu en Belgique l'octroi du label de qualité BENOR. Ce label offre aux professionnels de la construction ainsi qu'aux consommateurs des garanties en matière d'aspect, de stabilité dimensionnelle et d'indéformabilité, de résistance à la flexion, d'imperméabilité et de résistance au gel. Le développement, la production et la commercialisation des tuiles en terre cuite Koramic s'effectuent conformément à un système de qualité strict, confirmé par la certification ISO 9001. **Grâce à toutes ces garanties de qualité, Koramic peut offrir 30 ans de garantie sur la résistance au gel pour toutes ses tuiles et accessoires en terre cuite. Cette garantie de très longue durée comprend tant la livraison gratuite que les coûts de pose.**

Afin que cette garantie de 30 ans soit valable, toutes les directives de pose de Koramic doivent avoir été respectées correctement. Le couvreur doit assurément prendre en compte les exigences suivantes:

- La sous-toiture doit avoir été placée correctement.
- Les tuiles doivent avoir été posées sur une double structure de lattes et contre-lattes.
- Les lattes devant permettre la circulation de l'air doivent présenter une épaisseur de minimum 15 mm.
- L'entrée d'air doit être suffisante. Soit par une ouverture continue de 15 mm, soit par l'utilisation d'une latte de ventilation de pied de versant, soit par l'installation d'un nombre suffisant de tuiles de ventilation.
- La sortie d'air doit être suffisante. **À cet effet seront utilisées des sous-faîtières de ventilation Koramic.** En cas de faîtières maçonnées, il faudra installer suffisamment de tuiles de ventilation. En cas de bardage, il faudra prévoir une sortie d'air continue de 15 mm.

Vous trouverez les autres conditions sur www.wienerberger.be/fr/garantie

Grand format et pose rapide

En raison de son grand format, la tuile plate Plato présente une capacité de couverture parfaite, tant en largeur qu'en longueur. Cela signifie que, par rapport à un format traditionnel, il vous faudra deux fois moins de pièces pour couvrir un m². La rapidité de pose et le fait que moins de lattes sont nécessaires forment évidemment deux atouts très intéressants d'un point de vue économique.

Passe-partout architectural

La Plato se marie avec les styles architecturaux les plus divers. Son design plat et son nivellement subtil créent un toit sobre et régulier. En outre, elle se décline en quatre couleurs très appréciées: Rouge naturel, Bleu fumé, Ardoisé et Vieux cuivre sablé. Cette dernière teinte est obtenue par un traitement de surface au moyen d'un engobe foncé associé à un sablage foncé. De par la pose à recouvrement des tuiles plates, seule la partie avec sablage foncé est visible sur la toiture.

Acrobate technique

Les couvreurs sont enthousiasmés par le talon d'accrochage continu sur toute la largeur de la tuile plate. Ce détail pratique facilite non seulement une pose correcte et rapide, mais s'avère aussi approprié lorsqu'il faut poser des tuiles sciées autour des noues et arêtiers et pour la finition à hauteur des interruptions de toit. La version Bleu fumé et Ardoisé, surtout, s'avère particulièrement pratique pour le sciage. Toutes deux possèdent un tesson foncé, de telle sorte que le trait de coupe sera presque invisible. Le Plato est également taillée sur mesure pour les toitures spéciales et les accents dans les façades telles que revêtements de façade, oriels, portiques et lucarnes.

Champ d'application très large

Grâce à sa forme, la Plato constitue le compagnon idéal de l'architecture contemporaine, par exemple pour prolonger les lignes épurées des façades jusque sur le toit. Elle s'adapte également aux toits courbes, offrant ainsi à l'architecte une grande liberté de conception. Une large gamme d'accessoires adaptés est disponible pour la finition des détails.

Tuile Plate Plato - fiche technique

Définition:	Tuile plate étirée en terre cuite avec talon d'accrochage continu	
Pente minimale avec sous-toiture	35°, avec lattage de 145 mm	
- Fleece ou Fleece Plus:	de 25° à 35°, avec lattage de 135 mm	
- Fleece Plus:	15°, avec lattage de 145 mm, sous réserve de prise en considération des indications reprises dans la brochure 'Écrans de sous-toiture et de façade'	
- Fleece Premium:		
Distance de lattage:	± 145 mm	
en fonction de la pente de la toiture	± 135 mm	
Largeur utile:	± 255 mm [EN 1024] *	
Nombre de pièces/m ²		
avec lattage de 145 mm:	± 27 pièces	
avec lattage de 135 mm:	± 29 pièces	
Poids par pièce:	± 2,30 kg	
Poids par m ²		
avec lattage de 145 mm:	± 62,1 kg	
avec lattage de 135 mm:	± 66,7 kg	
Résistance à la flexion:	> 600 N [EN 538]	
Facteur d'imperméabilité:	≤ 0,5 cm ³ /cm ² .d [EN 539-1]	
Résistance au gel:	Ingélif [EN 539-2]	
Pose:	A joints croisés	

Vous pouvez télécharger ces informations et beaucoup d'autres, comme des cahiers de charges, sur notre site Internet:

www.wienerberger.be/fr/tuile-plate-plato

N°	DESCRIPTION	CODE REF.
1A	Faîtière	1800
		2800
2A	Fronton	1840
		2840
2B	Faîtière à double emboîtement	1830
3	Tuile de rive gauche	7120
4	Tuile de rive droite	7130
16	Kit tuile à douille + mitron	8961
17	Kit de ventilation	8611
19	Rencontre	5830
		5850
20	Tuile raccourcie	8110
22	Pièce d'angle (bardage)	8800
		8810

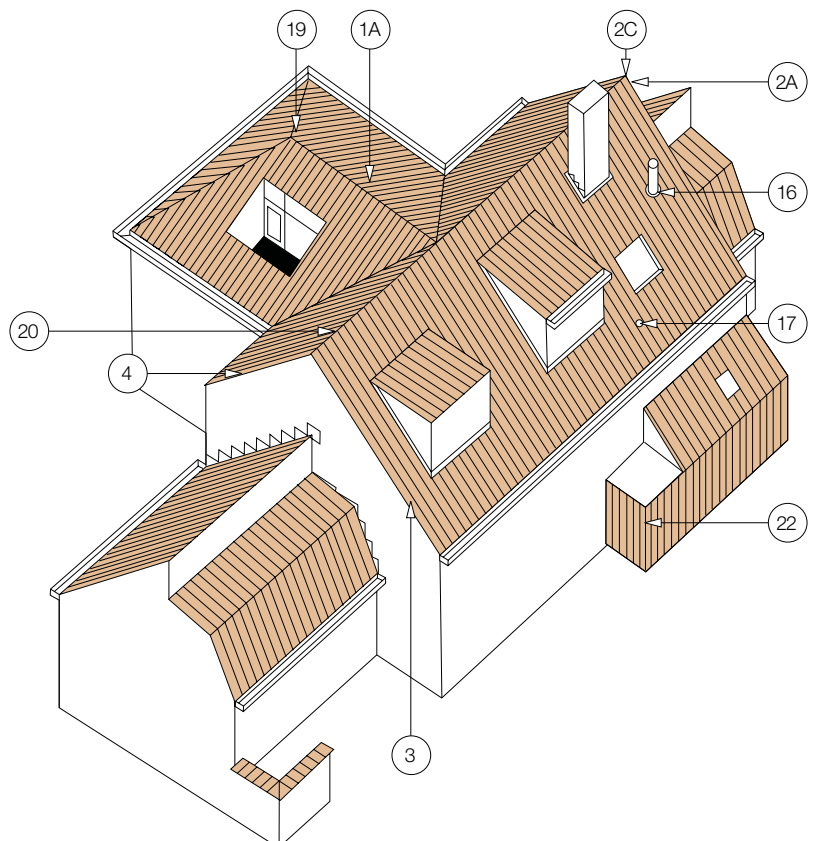

* Conseil: lors de la pose, les tuiles plates ne doivent pas être comprimées les unes contre les autres (± 1 mm de distance), afin d'éviter qu'elles ne s'endommagent consécutivement au tassement de la structure portante.

Tuile Plate Plato - couleurs



Rouge naturel 600



Vieux cuivre sablé 797

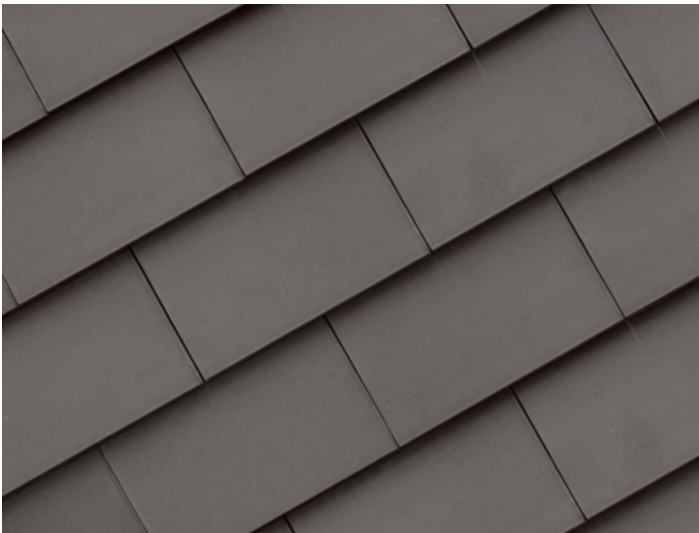

Bleu fumé 706

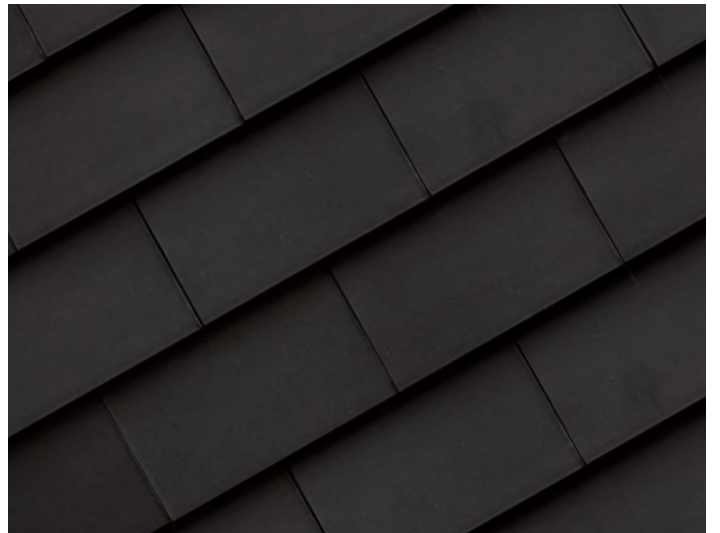

Ardoisé 703
sur tesson foncé





4



5

- 1 Tuile Plate Plato Vieux cuivre sablé
Architectenburo W. Baekelandt - Zeebrugge
- 2 Tuile Plate Plato Bleu fumé
Arch. D. Nekkebroek - Arendonck
- 3 Tuile Plate Plato Rouge naturel
Goossens & Partners Architecten
en Ingenieurs - Sint-Niklaas
- 4 Tuile Plate Plato Ardoisé
Arch. B. Luyten - Hasselt
- 5 Tuile Plate Plato Ardoisé
Façade: Terca Classo Blauw-Rood Genuanceerd
D E Architecten - Tervuren

Tuile Plate Plato - plans de pose

PLAN DE POSE LONGITUDINALE DE LA TOITURE
AU NIVEAU DE LA FAÎTIÈRE 1800

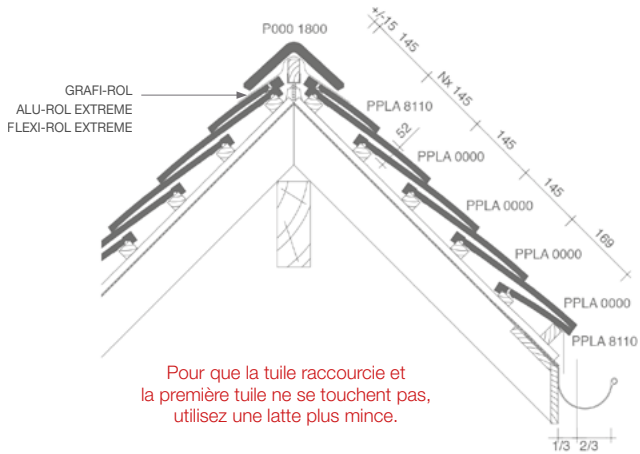

PLAN DE POSE LONGITUDINALE DE LA TOITURE
AU NIVEAU DE LA FAÎTIÈRE 2800 - AVEC QUICK-FIX EXTREME

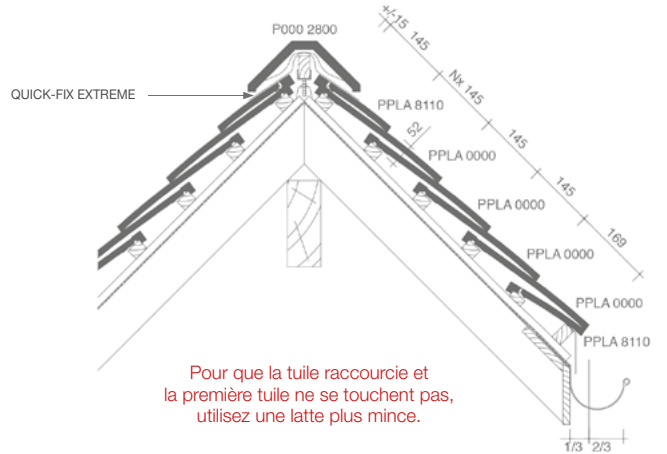

PLAN DE POSE TRANSVERSALE DE LA TOITURE AU NIVEAU
DE LA FAÎTIÈRE 1800

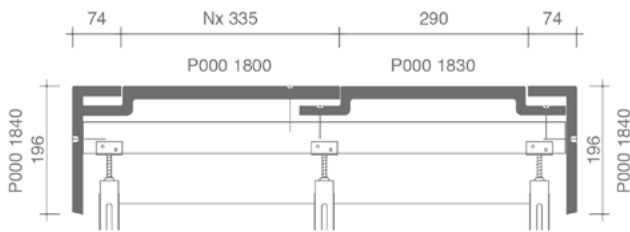

PLAN DE POSE TRANSVERSALE DE LA TOITURE AU NIVEAU
DE LA FAÎTIÈRE 2800

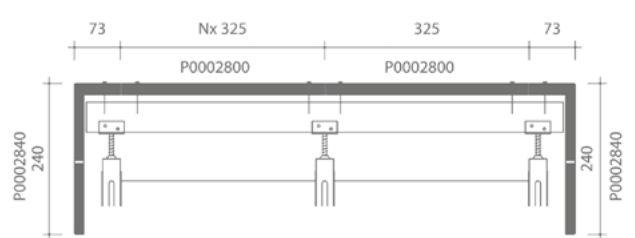

PLAN DE POSE DE LA TOITURE AU NIVEAU DE L'ARÊTIER
AVEC UTILISATION DU KORAFLEX (PLUS)

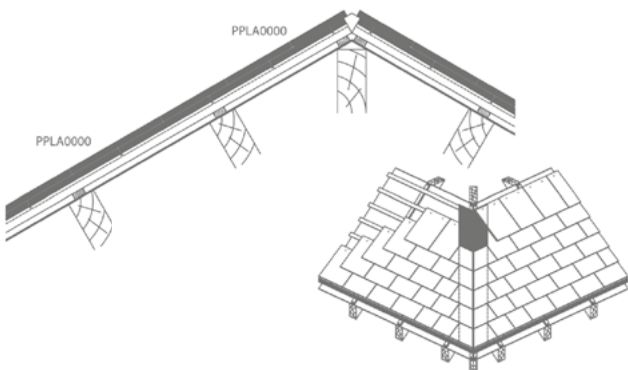

PLAN DE POSE DE LA TOITURE
AU NIVEAU DE L'ARÊTIER AVEC LATTE ARRONDIE

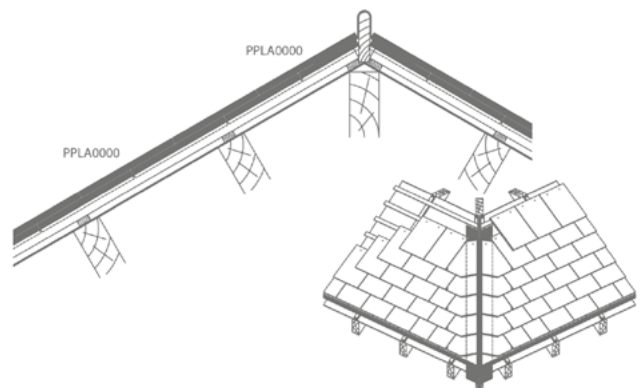

Tuile Plate Plato - plans de pose

PLAN DE POSE DE LA TOITURE AU NIVEAU DE LA NOUE AVEC UTILISATION DU KORAFLEX (PLUS)

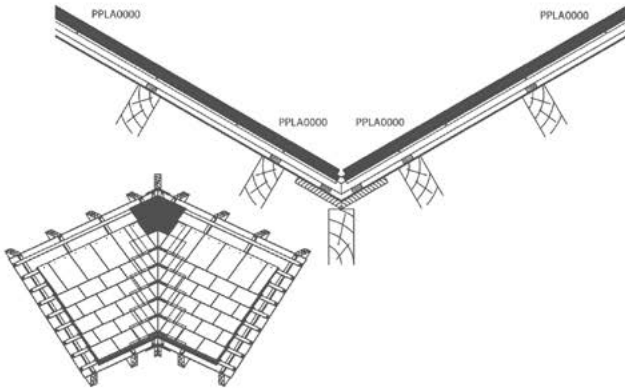

PLAN DE POSE DE LA TOITURE AU NIVEAU DE LA NOUE EN MÉTAL

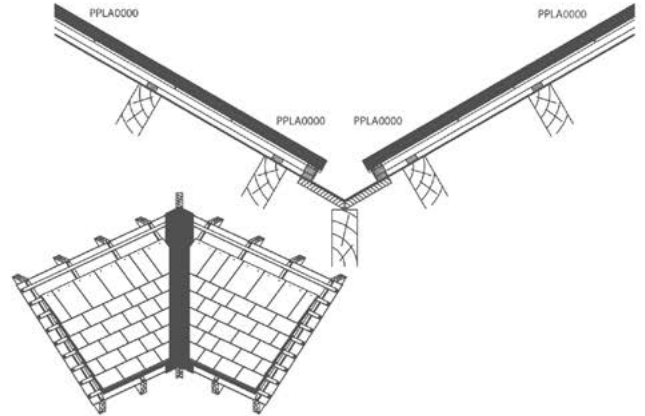

* PLAN DE POSE TRANSVERSALE DE LA TOITURE AU NIVEAU DE LA TUILE DE RIVE - SYSTÈME FRANÇAIS

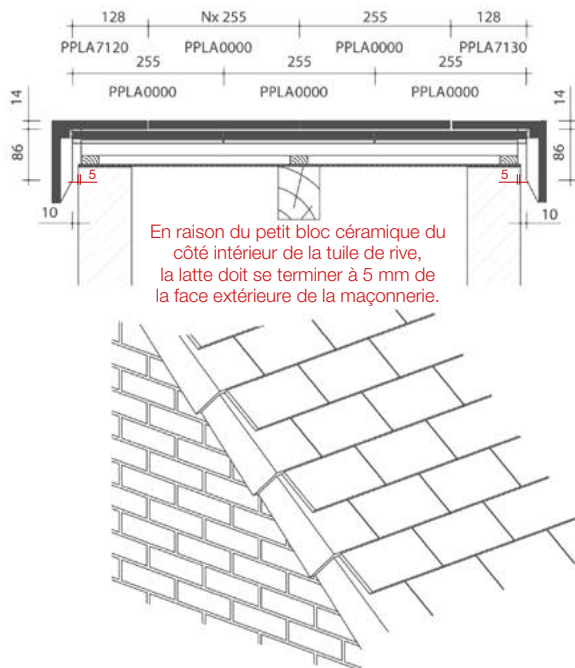

* DESSIN 3D BARDAGE AVEC COUPE

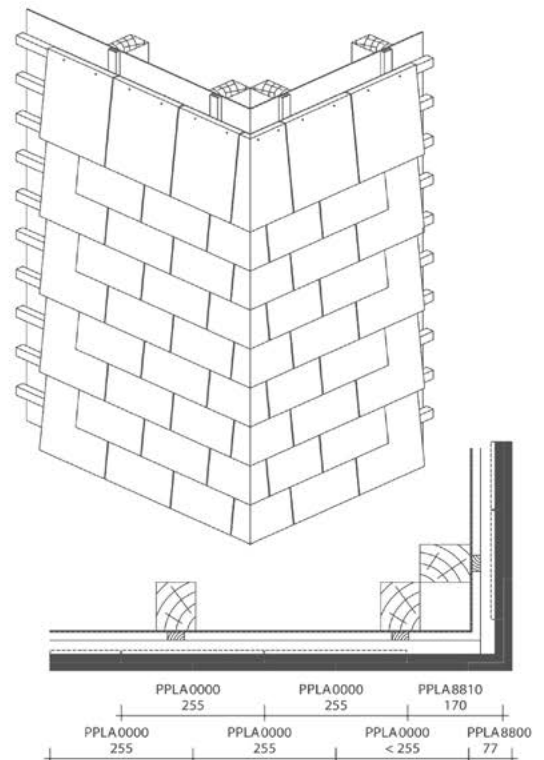

* Conseil: lors de la pose, les tuiles plates ne doivent pas être comprimées les unes contre les autres (± 1 mm de distance), afin d'éviter qu'elles ne s'endommagent consécutivement au tassement de la structure portante.

Tuile Plate Plato - faîtières, arêtières et tuiles de rive

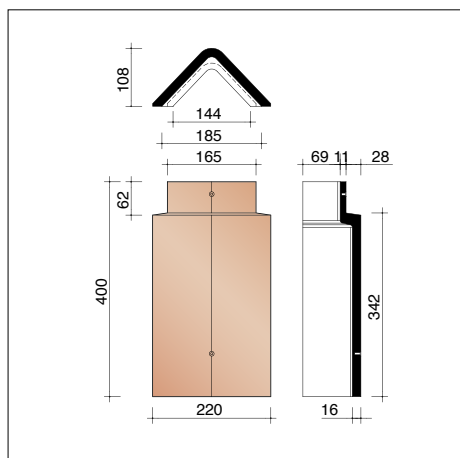

P0001800 3 pièces/m crt
Faîtière angulaire

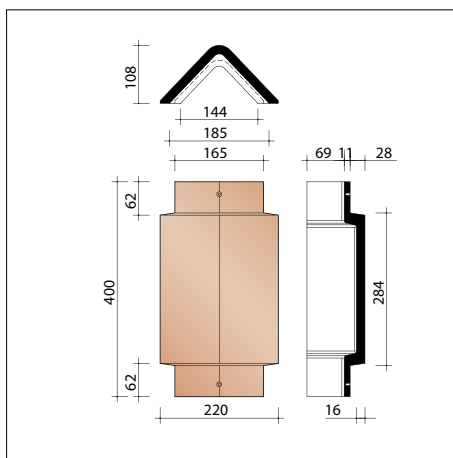

P0001830
Faîtière angulaire à double emboîtement

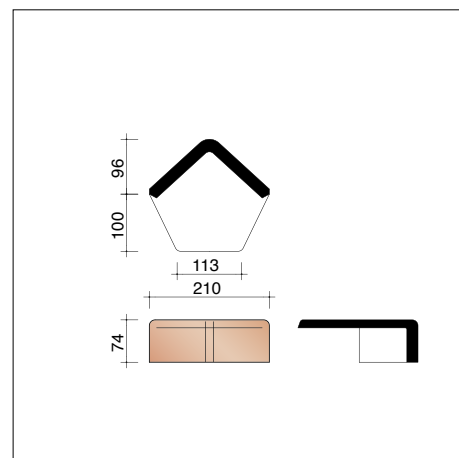

P0001840
Fronton pour faîtière angulaire

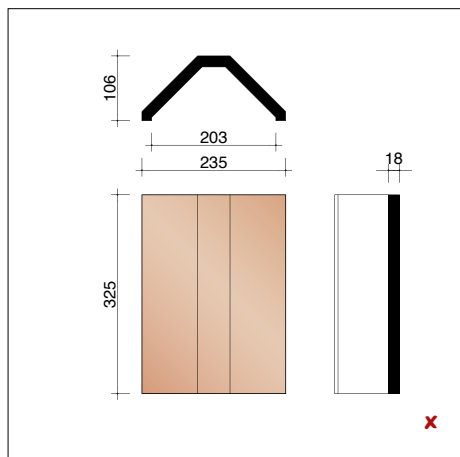

P0002800 3 pièces/m crt
Faîtière angulaire sans emboîtement

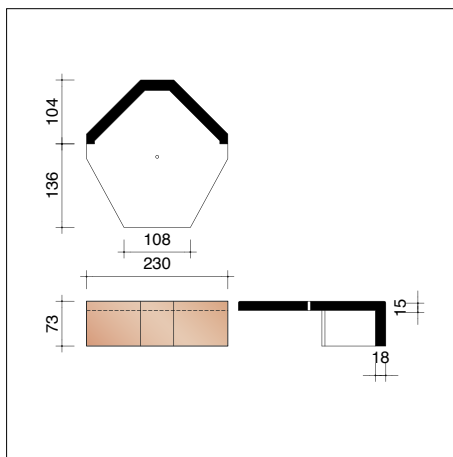

P0002840
Fronton pour faîtière angulaire sans emboîtement

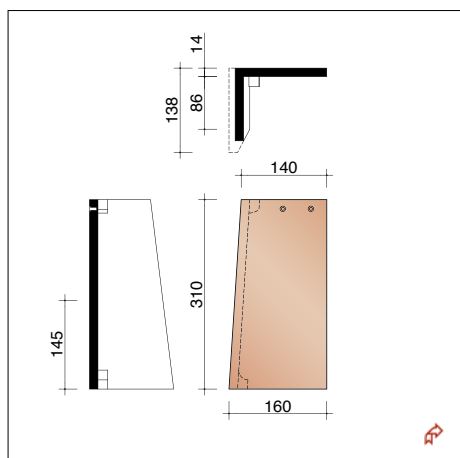

PPLA7120 3,5 pièces/m crt
Demi-tuile de rive gauche spéciale

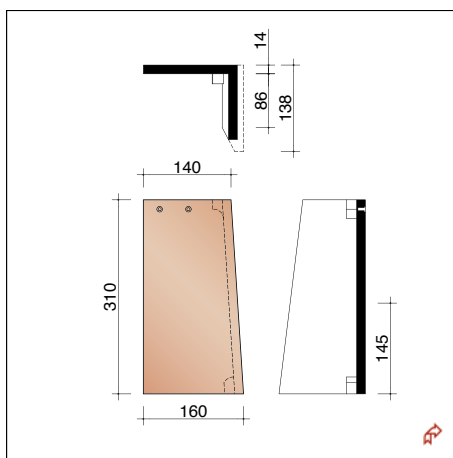

PPLA7130 3,5 pièces/m crt
Demi-tuile de rive droite spéciale

✘ pose à sec avec Quick-Fix Extreme

➡ à utiliser alternativement avec les tuiles plates

Tuile Plate Plato - accessoires divers

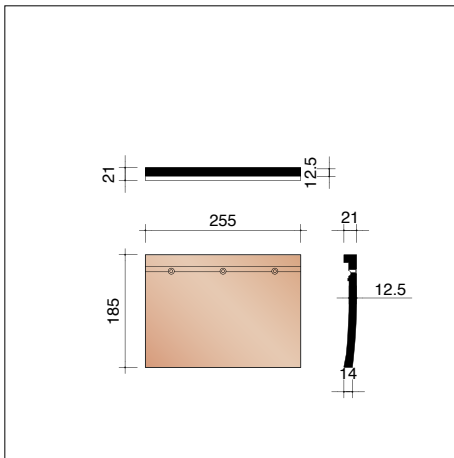

PPLA8110 4 pièces/m crt
Tuile raccourcie

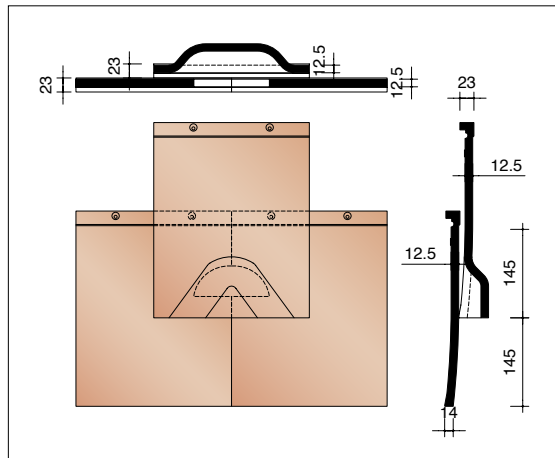

PPLA8611
Kit de ventilation avec grille - 43 cm²

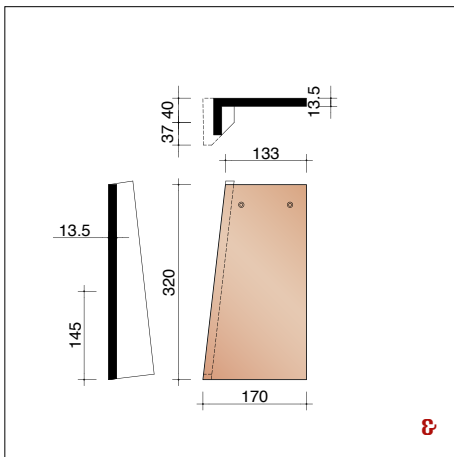

PPLA8800 3,5 pièces/m crt
Pièce d'angle gauche (bardage)

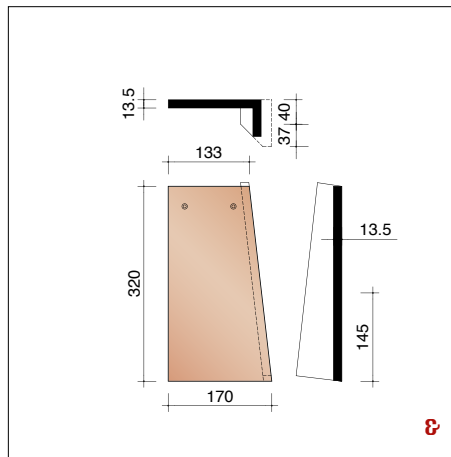

PPLA8810 3,5 pièces/m crt
Pièce d'angle droite (bardage)

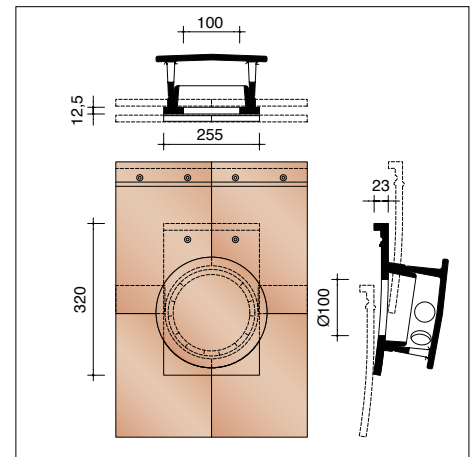

PPLA8961
Kit tuile à douille Ø 100 mm + mitron - 95 cm²
+ module de connexion

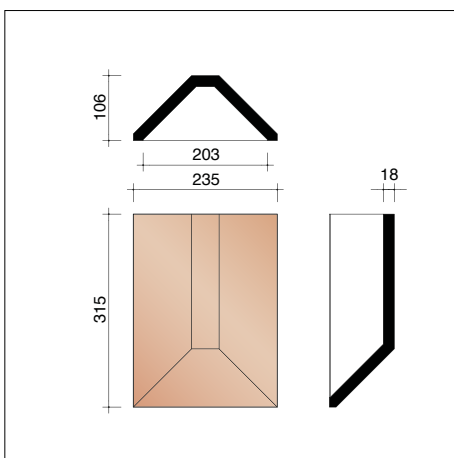

P0005830
Rencontre entre 1 faîtière angulaire 2800 et
2 arêtiers avec tuiles - utilisation de Koraflex (Plus)

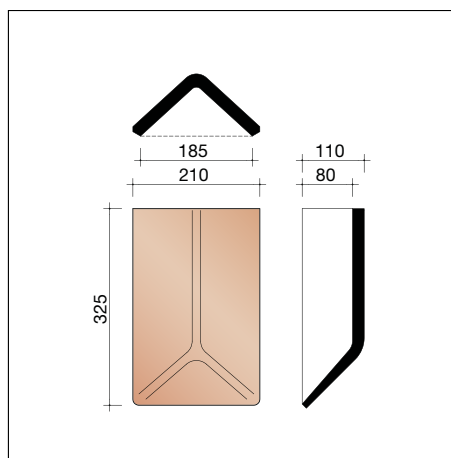

P0005850
Rencontre entre 1 faîtière angulaire 1800 et
2 arêtiers evac tuiles - utilisation de Koraflex (Plus)

E doivent systématiquement être utilisées ensemble
Pour connaître la disponibilité des couleurs et les délais de livraison, veuillez contacter votre négociant.

Showroom Courtrai

Kapel ter Bede 88
8500 Kortrijk
T 056 24 95 88

Showroom Londerzeel

A12 - Koning Leopoldlaan 1
2870 Breendonk
T 052 31 10 10

www.wienerberger.be/showrooms

Wienerberger sa

Kapel ter Bede 121
8500 Kortrijk
T 056 24 96 38

info@wienerberger.be
www.wienerberger.be

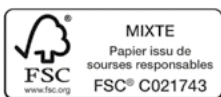

Mettre votre projet en évidence ?

Envoyez-nous quelques photos de votre projet de construction (rénovation) achevé et nous les intégrerons peut-être dans notre galerie photos.

01/2021

Ce document n'est pas contractuel. Les couleurs qui figurent dans cette brochure reproduisent les teintes naturelles de nos matériaux en terre cuite aussi fidèlement que les techniques d'impression le permettent. Wienerberger sa se réserve le droit de modifier son assortiment et les données techniques. Les matériaux en terre cuite peuvent présenter une légère différence de teinte d'une fabrication à l'autre. Les échantillons que nous distribuons dans nos showrooms datent toujours de fabrications précédentes et ne sont donnés qu'à titre indicatif en ce qui concerne les teintes. Ils n'ont par conséquent aucune valeur contractuelle. Les pentes de toit inférieures à celles recommandées par nos soins exigent des mesures spéciales.

Pour tout complément d'information sur nos produits et leurs propriétés, surfez sur www.wienerberger.be

The Wienerberger logo features a stylized red graphic of three vertical bars of increasing height, followed by the brand name 'Wienerberger' in a bold, black, sans-serif font.